

GÜVENLİK TELEFONU ND-110

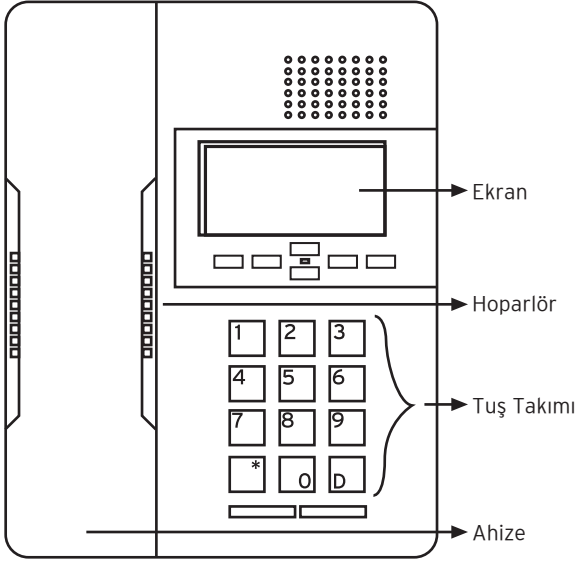

TEKNİK ÖZELLİKLER

Besleme Gerilimi	20V±1V
Bağlantı Sistemi	4 Kablolu
Arama Sesi	2 Seçenekli
Çalışma Sıcaklığı	-20°C - +40°C
Koruma Sınıfı	IP20
Fonksiyonlar	<ul style="list-style-type: none"> • Daireleri ve kapıcıyı tuş takımı ile arayabilme • Tarih - Saat göstergesi • Santrale bağlı harici dedektörlerden alarm gelmesi durumunda, telefon ekranına uyarı mesajı gönderilir. • 2 kademeli melodi ses seviyesi ayarı • Rehberde kayıtlı olan daireler arandığında isimlerinin ekranda gösterilmesi • Rehberden arama yapabileme

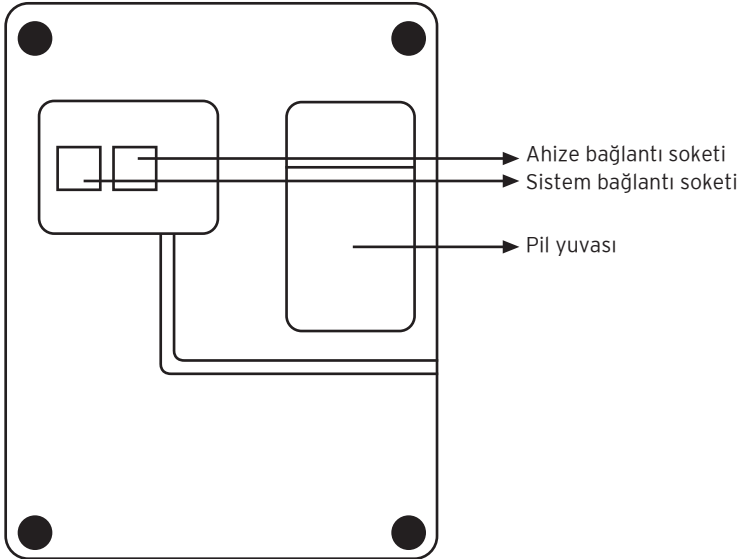

Ahize: Hoparlör ve mikrofon ile ses girişini - çıkışını sağlar.

Ekran: Grafik LCD (mavi - beyaz)

Tuş takımı: Daireleri aramak ve menü seçimi gibi işlemlerde kullanılır.

Hoparlör: Melodinin duyulmasını sağlar.

Sistem bağlantı soketi: 6' lı RJ11 JACK ile 4' lü kablo sistem bağlantısı için kullanılır.

Ahize bağlantı soketi: 4' lü RJ11 JACK ile ahize bağlantısı için kullanılır.

Pil yuvası: 3 adet AAA boyutunda pil için kullanılır.

Ses ayarı: 2 kademeli ses seviyesi ayarı için kullanılır.

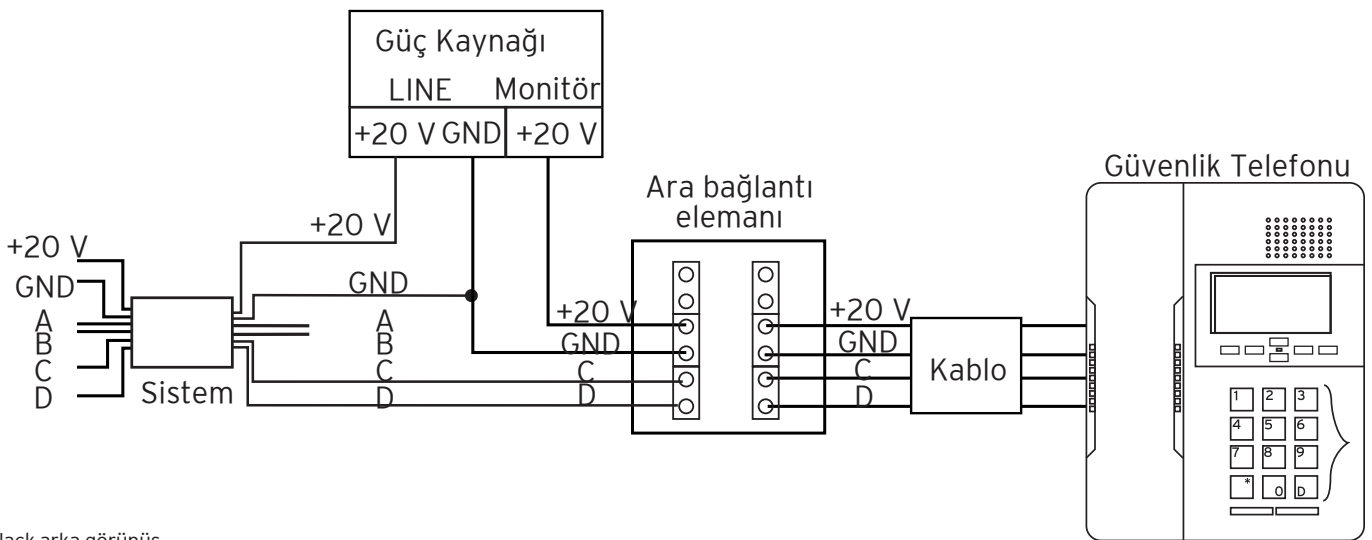

Jack arka görünüş

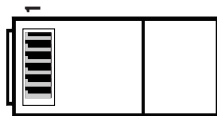
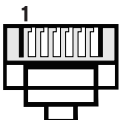

1-	C	YEŞİL (SES)
2-	D	KAHVERENGİ(DATA)
3-	BOŞ	
4-	+20V	TURUNCU
5-	BOŞ	
6-	GND	TURUNCU/BEYAZ

Cihazın kullanımı

Ana menü

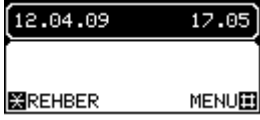

KAPICI ID AYARLAMA



Ana menüden MENU(#) tuşuyla altmenüye geçin. Yukarıda gördüğünüz ekrandan AYARLAR kısmını aşağı(0) veya yukarı(2) tuşlarını kullanarak seçin.

TARİH/SAAT AYARLARI



Karşınıza çıkan yukarıdaki ekrandan ID NO'yu seçip SEC(#) tuşuna basın ve istediğiniz kapıcı ID'sini girin.



ID nosunu girdikten sonra KAYDET(#) tuşuna basarak kaydediniz.



Ana menüden MENU(#) tuşuyla altmenüye geçin. Yukarıda gördüğünüz ekrandan AYARLAR kısmını aşağı(0) veya yukarı(2) tuşlarını kullanarak seçin.

BLOK/DAİRE SAYISI AYARLARI



Karşınıza çıkan yukarıdaki ekrandan TARİH/SAAT seçip SEC(#) tuşuna basın.



TARİH kısmına gelip SEC(#) tuşuyla seçin ve seklemeler arası SEC(#) tuşuyla geçerek gün/ay/yıl girişini yapın. KAYDET(#) butonuna basarak değişiklikleri kaydedin.



SAAT kısmına gelip SEC(#) tuşuyla seçin ve seklemeler arası SEC(#) tuşuyla geçerek saat:dakika girişini yapın. KAYDET(#) butonuna basarak değişiklikleri kaydedin.



Ana menüden MENU(#) tuşuyla altmenüye geçin. Yukarıda gördüğünüz ekrandan AYARLAR kısmını aşağı(0) veya yukarı(2) tuşlarını kullanarak seçin.

REHBER MENUSU AYARLARI



Karşınıza çıkan yukarıdaki ekrandan BLOK/DAİRE sayısı seçip SEC(#) tuşuna basın.

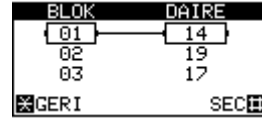

Aşağı(0) - yukarı(2) tuşlarını kullanarak istediğiniz blok'u belirleyin ve SEC(#) tuşuna basarak blok'u seçin

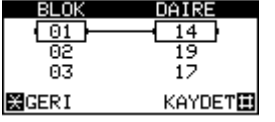

DAİRE sütununa blok'taki daire sayısını girin ve KAYDET(#) butonuna basarak kayıt işlemini tamamlayın.



Ana menüden MENU(#) tuşuyla altmenüye geçin. Yukarıda gördüğünüz ekrandan REHBER kısmını aşağı(0) veya yukarı(2) tuşlarını kullanarak seçin.



Yukarıda görünen ekrandan YENİ KAYIT, KAYIT SIL veya BLOK SIL kısmına gelip SEC(#) tuşuna basın.



BLOK NO, DAİRE NO ve İSİM bilgilerini girdikten sonra KAYDET(#) butonuna basarak yeni kayıt işlemini tamamlayın.



BLOK NO ve DAİRE NO bilgileri girdikten sonra İSİM kısmında daire sahibinin ismi yazacaktır. Eğer isimin doğru olduğuna emin olduktan sonra SIL(#) tuşuna basarak kaydı silin.



Silmek istediğiniz blok nosunu girin ve TAMAM(#) tuşuna basın. Blok içindeki bütün daire bilgileri silinecektir.

HIZLI İSLEMLER

NOT:

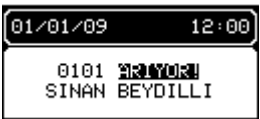

Hızlı daire aramak için ahizeyi kaldırın ve önce blok no daha sonra daire no'yu girin ARA(#) tuşuna bastıktan sonra daire aranacaktır.

Bir daireyi aramak için ilk önce blok numarası ve daha sonra daire numarası giriniz.
Örn: 1216 (12. Blok 16 nolu daire)
Örn: 0307(3. Blok 7 nolu Daire)

Hızlı aramalarda 4 haneli kodlama kullanılır aksi durumda geçersiz numara hatası alınır.

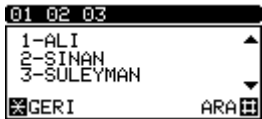

Ana menüden REHBER (*) tuşuna basarak rehber yukarıdaki menünün çıkmasını sağlayın. SAĞ(4)-SOL(6) tuşlarını kullanarak bloklar arası geçiş, YUKARI(2) - AŞAĞI (0) tuşlarını kullanarak daireler arası seçim yapabilirsiniz. Aramak istediğiniz daireyi seçip ARA(#) tuşuna basın daire aranacaktır.